

10:30

4

6 Disziplin FF3 Aufgabe 3a Street Racket

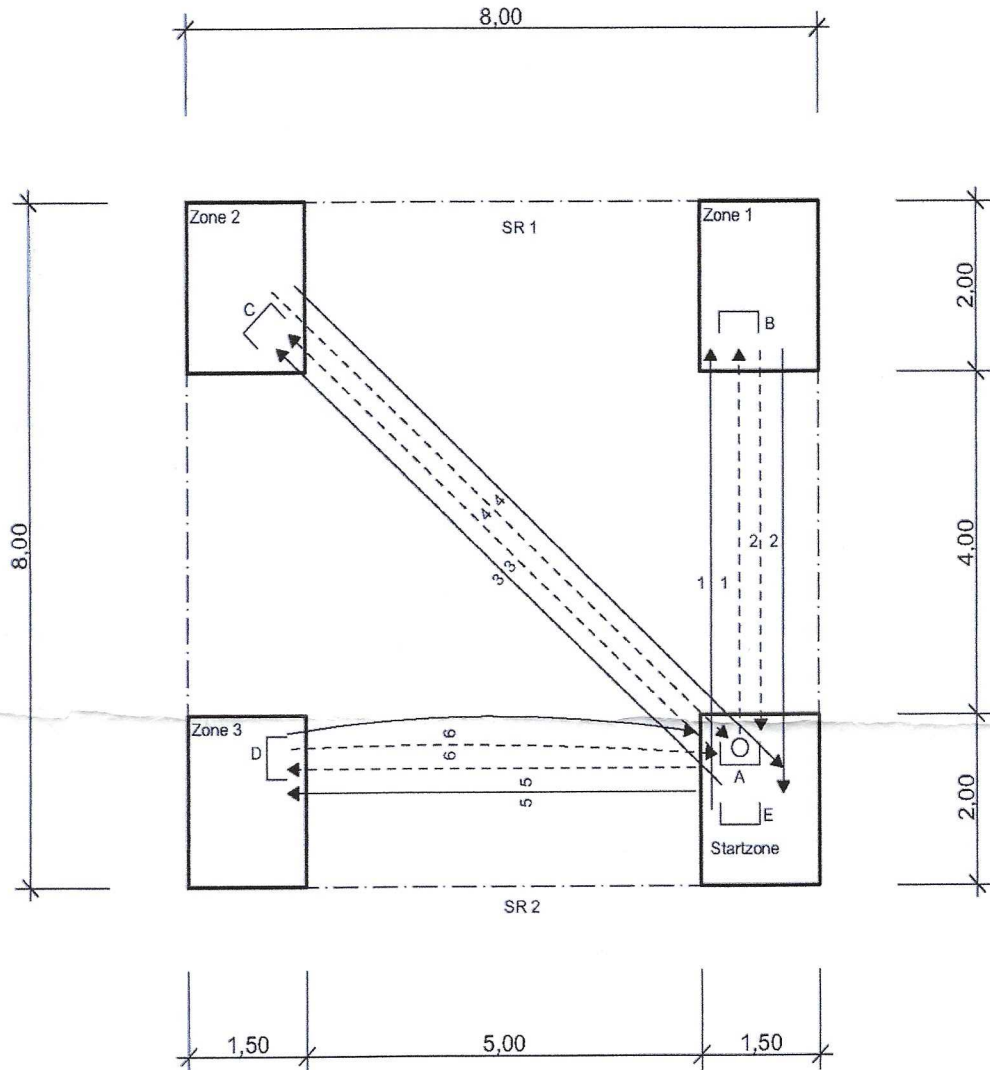

Legende:

- Spieler
- Spieler mit Ball
- Laufweg
- Ballweg
- Zonenlinie
- Spielfeldlinie
- Maßstab

1. Priska, Yvonne, Barbara, Barbara, Maya
2. Rolf, Jimmij, Jürg, Kudi, Patric

Pause:
Matthias, Erwin
Ruedi

10:30

1

7 Disziplin FF3 Aufgabe 3b Moosgummi-Gymnastikstab

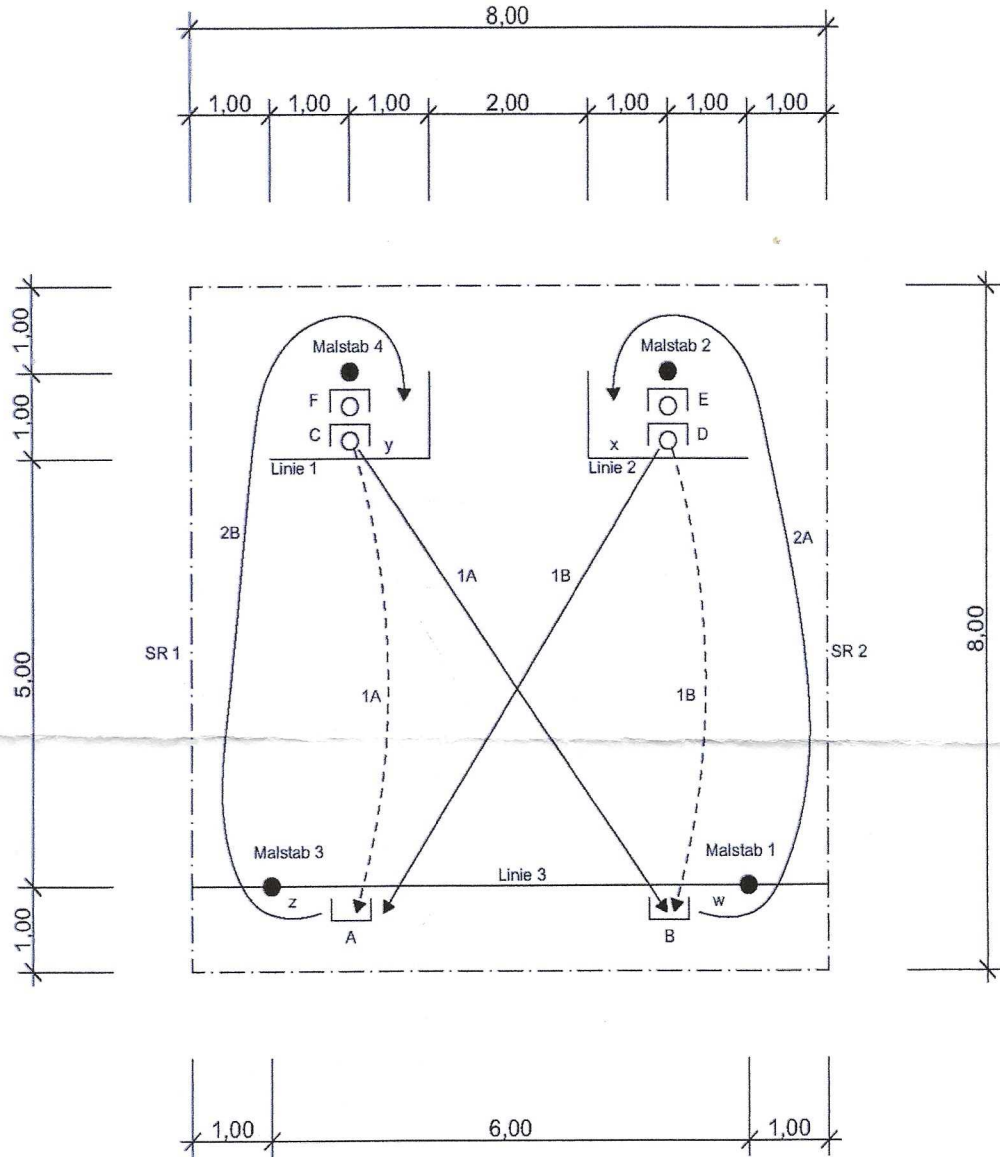

Legende:

- Spieler
- Spieler mit Ring
- Laufweg
- Ringweg
- Zonenlinie
- Spielfeldlinie
- Malstab

Barbara S., Rolf, Priska, Moya, Erwin, Ruedi,
 Jimmy, Jürg, Kudi, Yvonne, Barbara A., Matthias

Pause:
 Patric

11:25

3

3 Disziplin FF1 / Aufgabe 1b Brett-Ball

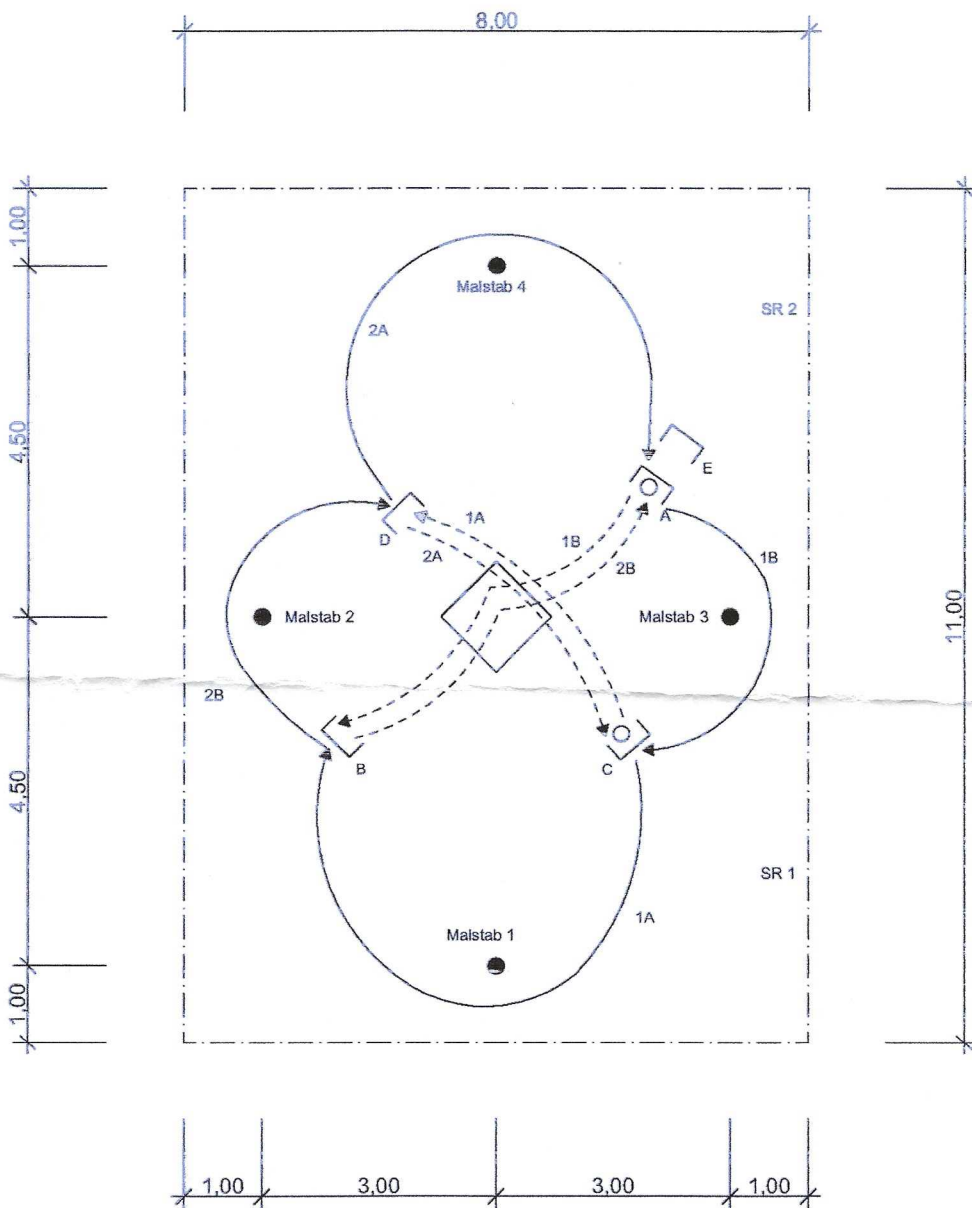

Legende:

- Spieler
- Spieler mit Ball
- Laufweg
- Ballweg
- Zonenlinie
- Spielfeldlinie
- Malstab

1. Gr.: ~~Jörg~~ Rolf, Jürg, Kudi, Ruedi, Patric
 2. Gr.: Barbara A., Barbara S., Priska, Yvonne
 Maya

Pause:
 Erwin, Matthias
 Jimmy

11:25

2

2 Disziplin FF1 / Aufgabe 1a Fussball – Stafettenstab

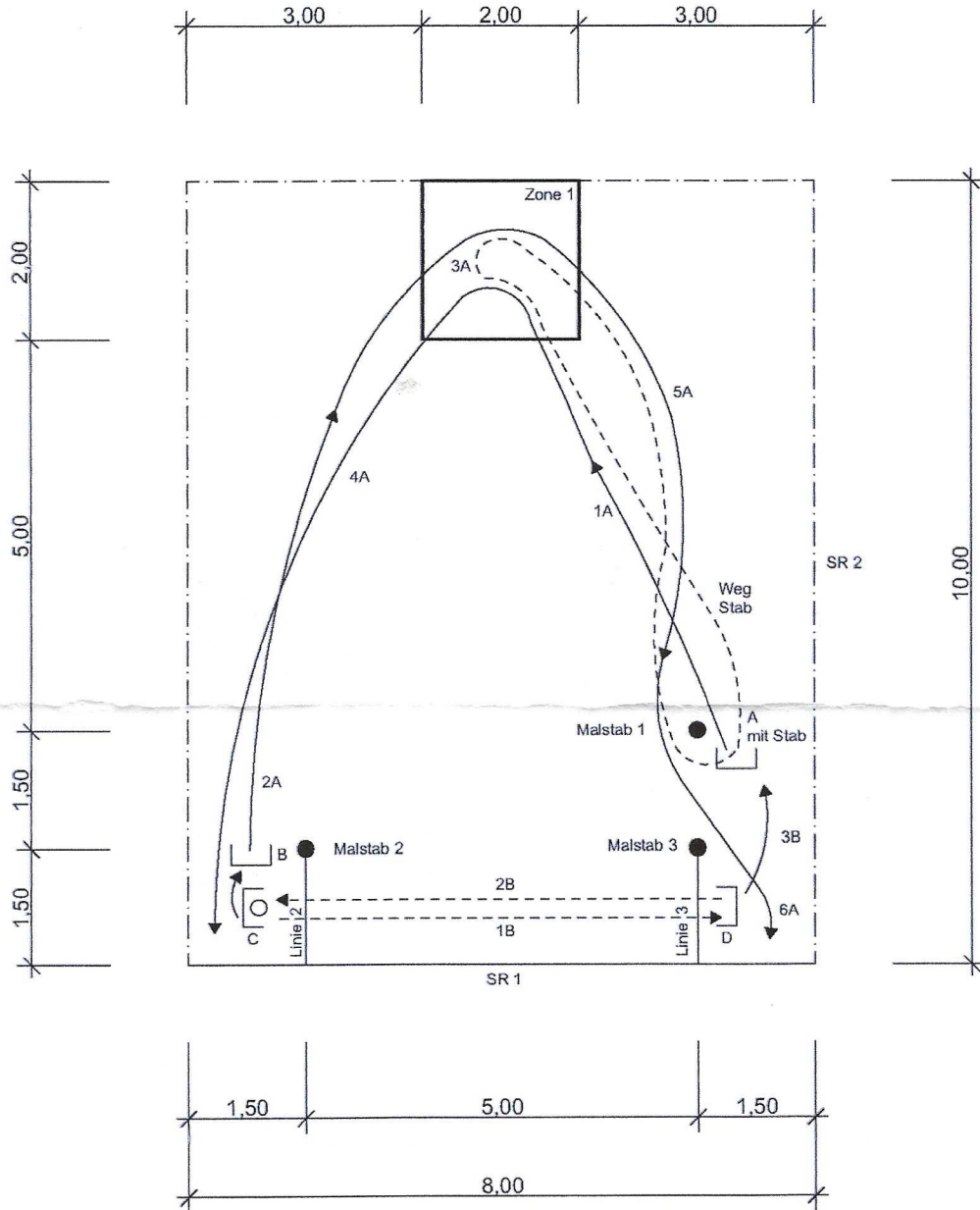

Legende:

- Spieler
- Spieler mit Ball
- Laufweg
- Ballweg
- Zonenlinie
- Spielfeldlinie
- Malstab

1.Gr: Jimmy, Jürg, Kudi, Patric
 2.Gr: Matthias, Ruedi, Erwin, Barbara A.
 3.Gr: Priska, Yvonne, Moya, Barbara S.

Pause: Rolf

12:35

3

5 Disziplin FF2 / Aufgabe 2b 8er Ball

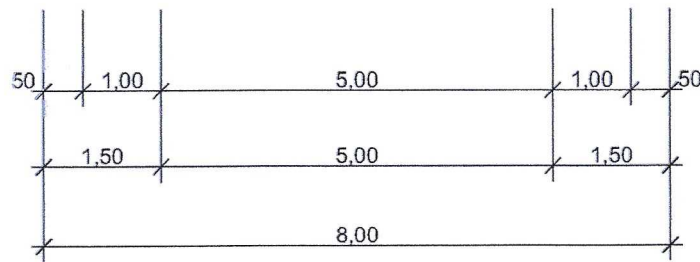
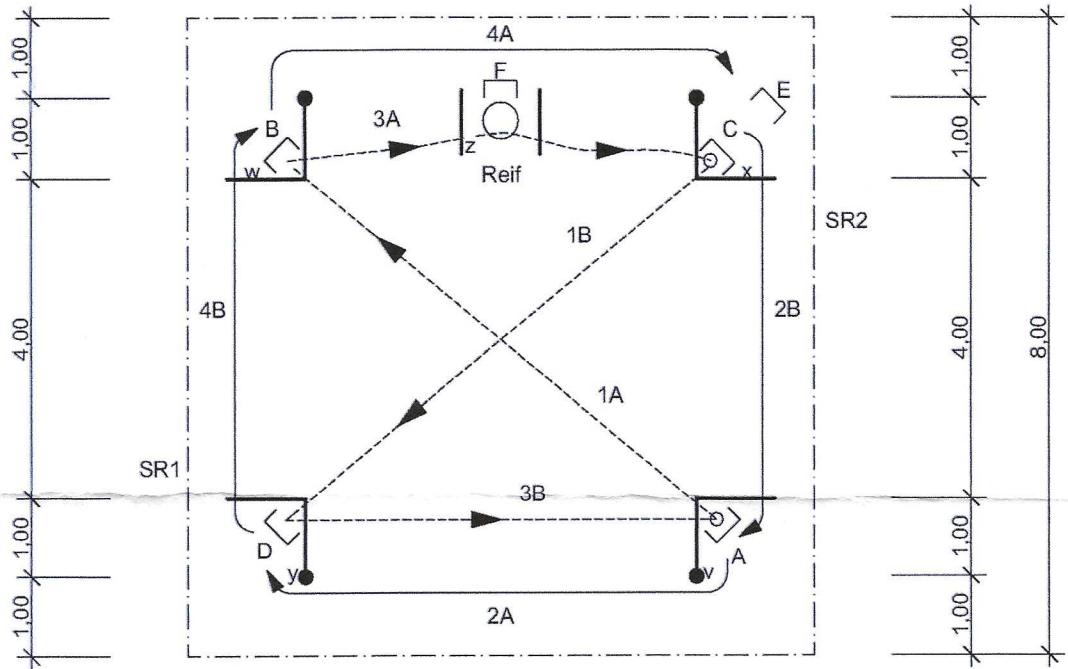
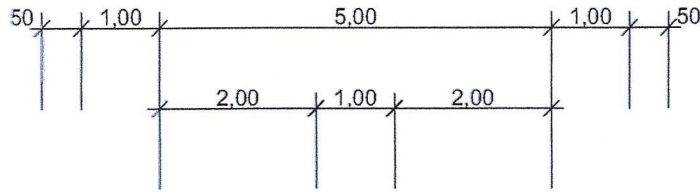

Legende:

- Spieler
- Spieler mit Ball
- Reif
- Laufweg

- Ballweg
- Zonenlinie
- Spielfeldlinie
- Abwurflinie
- Malstab

1.Gr: Barbara S., Rolf, Priska, Maya, Erwin, Ruedi
 2.Gr: Jimmy, Jürg, Kudi, Patric, Yvonne, Barbara A.

*Pause:
Matthias*

4 Disziplin FF2 / Aufgabe 2a Unihockey im Team

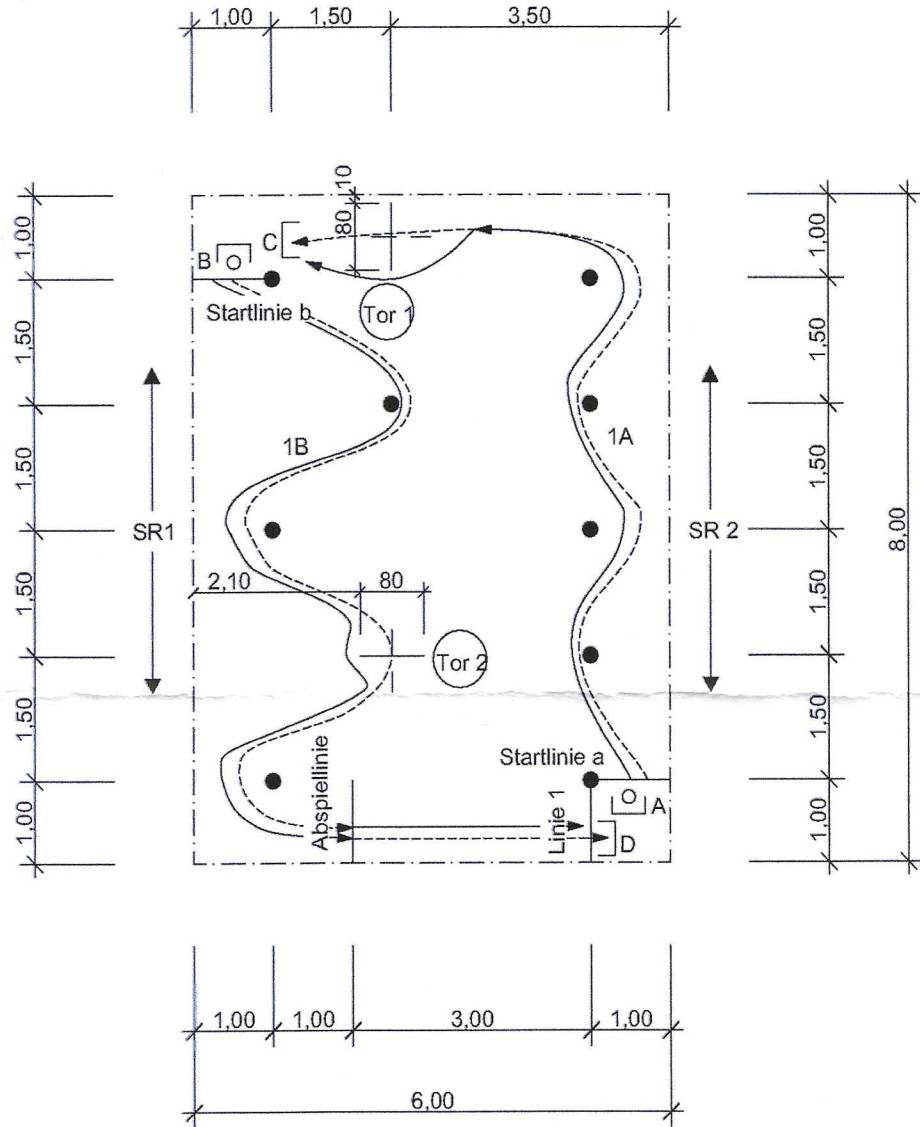

Legende:

- | | |
|------------------|----------------|
| Spieler | Ballweg |
| Spieler mit Ball | Zonenlinie |
| Tor ① + ② | Spielfeldlinie |
| Laufweg | Malstab |

Rolf
1.Gr: Patric, Jimmy, ~~Jürg~~, Kudi
2.Gr: Erwin, Matthias, Ruedi, Barbara A.
3.Gr: Priska, Yvonne, Maja, Barbara S.

Pause: Jürg